

CONSEILS DE POSE

Parement bois  
Parement landais



# CONSEILS DE POSE PAREMENT BOIS

Niveau de difficulté : 

## Préambule (sur la base du DTU 51-2)

- La pose du parement doit se faire une fois tous les travaux terminés et stabilisés (plâtres, enduits, peinture etc.) et sur un mur propre, plan, lisse et sec.
- Le parement emballé doit être stocké à plat au moins 72 heures avant la pose sur son lieu de mise en œuvre afin de stabiliser le matériau à la température ambiante (minimum 20°C). Faites simplement une ouverture sur la longueur du paquet sans ôter le film.
- Un joint de dilatation périphérique de 10 mm est conseillé
- Avant de commencer, coupez le courant électrique, démontez les prises et sécurisez les fils dénudés à l'aide de protections électriques adaptées.
- La fixation de la lame de parement se fait bord à bord.

## Outils & Matériaux utiles

- Marteau
- Mètre
- Scie égoïne ou scie sauteuse
- Niveau à bulle
- Fixations : Clous tête-homme ou agrafes (selon la fiche technique)
- Tasseaux (selon la fiche technique)
- Chevilles adaptées au support (Brique, plâtre, parpaing...)
- Accessoires de finitions : Corniches, baguettes d'angles, plinthes...

## Étapes de mise en œuvre // Pose verticale

Il est conseillé de privilégier une ossature croisée : la première série de tasseaux sera posée verticalement tous les 40 cm. Fixez une deuxième série de tasseaux horizontaux sur la première série avec le même entraxe. Ils serviront à fixer le parement et à créer une ventilation optimale.

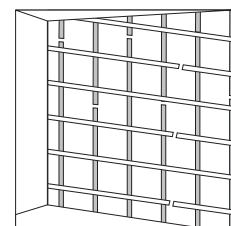
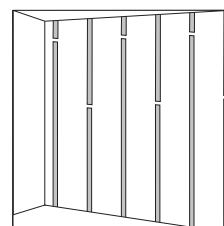

Si cette étape conseillée n'est pas possible, vous avez la possibilité de mettre une simple rangée de tasseaux en pose horizontale. Répartissez-les tous les 40 cm en laissant un espace de 1 cm avec le plafond. Posez-les en quinconces et veillez à laisser 3 à 4 cm entre chaque pour permettre la circulation de l'air.

Fixez les tasseaux au mur à l'aide de chevilles adaptées au support en contrôlant le niveau régulièrement. Rectifiez les éventuels défauts du mur afin d'avoir un support plan (Cales en bois ou PVC).

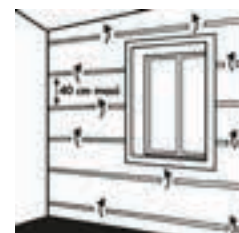

Il est conseillé de commencer la pose de gauche à droite. Placez la première lame contre le mur en tenant compte du joint de dilatation de 10mm et de l'aplomb du mur et de la lame. Clouez la lame sur les tasseaux en traversant la lame entière en respectant le nombre de fixations définies dans la fiche technique. Mesurez la distance restante jusqu'au plafond et coupez la lame en fonction (en retranchant 10 mm pour l'espace de dilatation).

Dans le cas où vous utilisez une chute de lame, poursuivez la pose en partant du bas en la plaçant bord à bord avec la lame précédente. Attention à bien veiller à ce que les extrémités des lames reposent sur un tasseau. Tous les trois ou quatre rangs, contrôlez l'aplomb à l'aide du niveau à bulle.

Si besoin, recoupez la dernière lame dans le sens de la longueur puis placez-là à la suite du reste. Fixez.

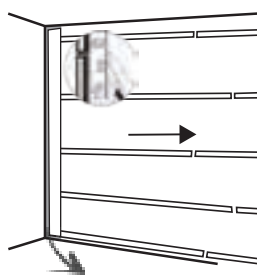

Joint de dilatation : 10 mm

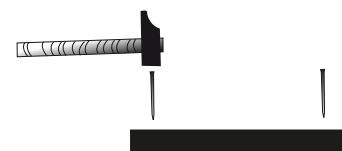
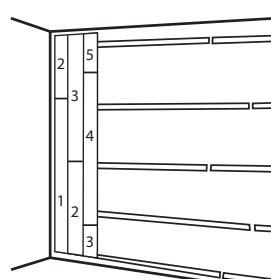

Pour terminer la pose :  
Fixez les accessoires de finition en périphérie afin de cacher le joint de dilatation.

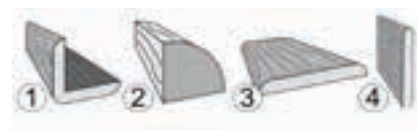

Les tasseaux se posent de manière verticale tous les 40 cm en laissant un espace de 1 cm en périphérie pour permettre la circulation de l'air.

Fixer les tasseaux au mur à l'aide de chevilles adaptées au support en contrôlant le niveau régulièrement. Rectifiez les éventuels défauts du mur afin d'avoir un support plan (Cales en bois ou PVC).

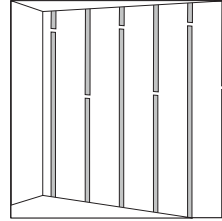

Il est conseillé de commencer par le bas. Placez la première lame contre le mur en tenant compte du joint de dilatation de 10mm et de le niveau du mur et de la lame. Clouez la lame sur les tasseaux en traversant la lame entière en respectant le nombre de fixations définies dans la fiche technique. Mesurez la distance restante jusqu'au mur et coupez la lame en fonction (en retranchant 10 mm pour l'espace de dilatation). Attention à bien veiller à ce que les extrémités des lames reposent sur un tasseau afin d'éviter un désaffleur inesthétique. Tous les trois ou quatre rangs, contrôlez le niveau à l'aide du niveau à bulle.

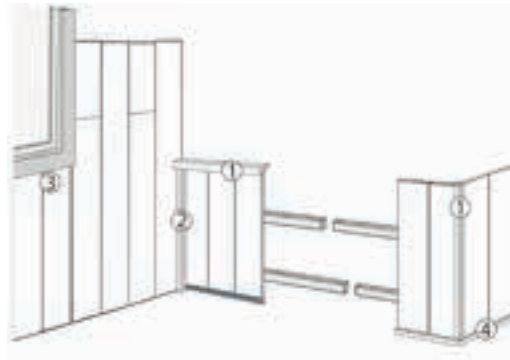
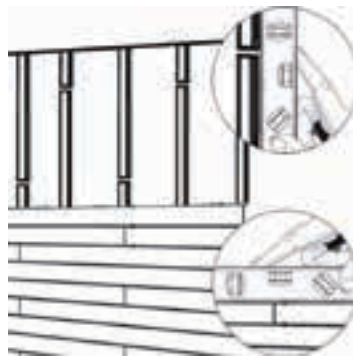
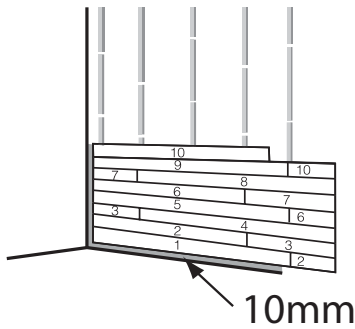
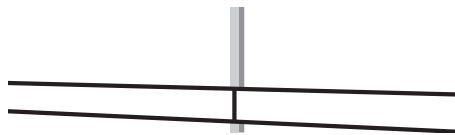
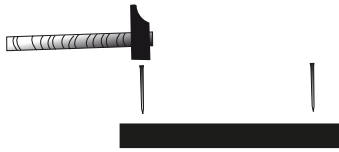

Pour terminer la pose :  
Fixez les accessoires de finition en périphérie afin de cacher le joint de dilatation.

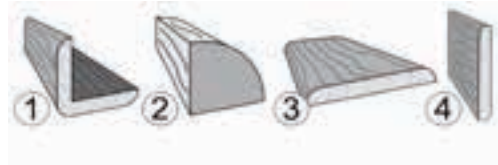

## CONSEILS DE POSE PAREMENT BOIS

Niveau de difficulté :

